

取扱説明書

CAP
Style

CHC-07 ワイレス充電マグネットスマホホルダー フリームーブ360 エアコンタイプ

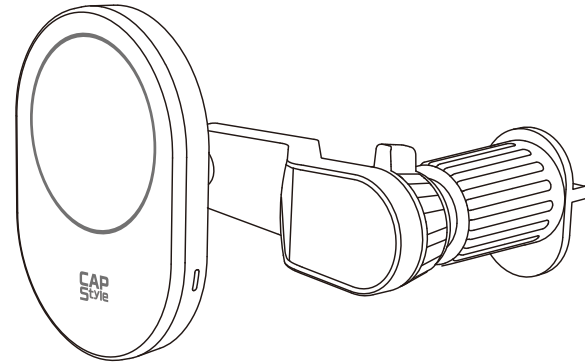

この度は本製品をお買い求めいただきまして誠にありがとうございます。
ご使用前に必ず本書をお読みください。また本書は大切に保管し、必要な時にお読みください。

必ずお読みください

- 国土交通省の定める「道路運送車両の保安基準」に定められている通り、以下の前方視界基準を確保して取り付けてください。
「自動車前方2mにある高さ1m、直径0.3mの円柱(6歳児に横したものを鏡などを用いずに直接目視できること)」

【警告】必ずお読みください

- 本製品の分解・改造は絶対におやめください。分解・改造された製品についての保証・責任は当社では一切負いかねます。
- 運転者による走行中の本製品の使用や、スマートフォンなどの注視は大変危険ですので絶対におやめください。
- 本製品を濡らしたり、濡れた手で触らないでください。火災・感電の恐れがあります。※防水仕様ではありません。
- 本製品における接続機器の破損や故障・データ破損や消失・電子マネーの不具合に関して当社は一切責任を負いません。
- USBケーブルの先端が車のソケット内部に入らないようにご注意ください。ショート・火災の原因となります。

【注意】必ずお読みください

- 本製品は車内専用ワイレス充電機能付きスマートフォンホルダーです。用途以外には使用しないでください。
- 本製品をご使用にあたっては、USB Type-C PDポートの電源をご使用ください。

別途ご用意いただく USB電源

USB Power Delivery

※Type-A変換アダプター使用時：Quick Charge2.0以上
(PD対応ないしはQC2.0以上の仕様に準拠した電源をお使いでない場合は最大出力5Wになります)

- モバイルバッテリーを電源として使用しないでください。「電圧降下」や「電池切れ」による動作不良を起こし、故障の原因となります。
- 本製品を使用中にスマートフォンなどの液晶パネルのタッチ感が悪くなる場合があります。予めご了承ください。

- 取り付けされるお車のエアコンフィンの形状をご確認ください。
- 本製品は以下の場所には取り付けできません。
■取り付けに適さないエアコン吹き出し口 ■経年劣化により破損・脱落の恐れがあるエアコン吹き出し口
- 車種によってはフィンのフック取り付け箇所が変色したり、日焼けの跡が残る場合があります。
- エアコン吹き出し口にオートスイング機能がある車種は、オートスイング機能を必ず止めてください。エアコン吹き出し口が破損する恐れがあります。
- 本製品にスマートフォンを取り付けたまま直射日光の当たる場所に長時間置かないでください。スマートフォンの故障・破損の恐れがあります。
- スマートフォン・ケースの形状によっては縦置き・横置きに関わらず、しっかりとホールドできない場合があります。しっかりとホールドが出来ない場合は使用しないでください。
- 高温・低温の繰り返しや走行中の振動により、本製品が外れる場合があります。乗車のたびにしっかりと固定されているか確認してください。
- 悪路を走る際は本製品を使用しないでください。スマートフォンが落下し、破損する恐れがあります。
- 直射日光の当たる場所での長時間の使用や走行中の振動により、本製品が外れる場合があります。乗車のたびにしっかりと固定されているか確認してください。
- 取り付けできる要件を満たしていても、お車の装備(オーディオ・グローブボックス・スイッチ等)に干渉し取り付けが出来ない場合があります。
- スマートフォンなどが落下・破損・故障した場合の責任は一切お受けいたしかねます。
- 異常を感じたら使用をおやめください。
- お子様のご利用にあたっては、保護者の目の届く状態でご使用ください。
- 異常を感じたら使用をおやめください。

各部の名称

ホルダー

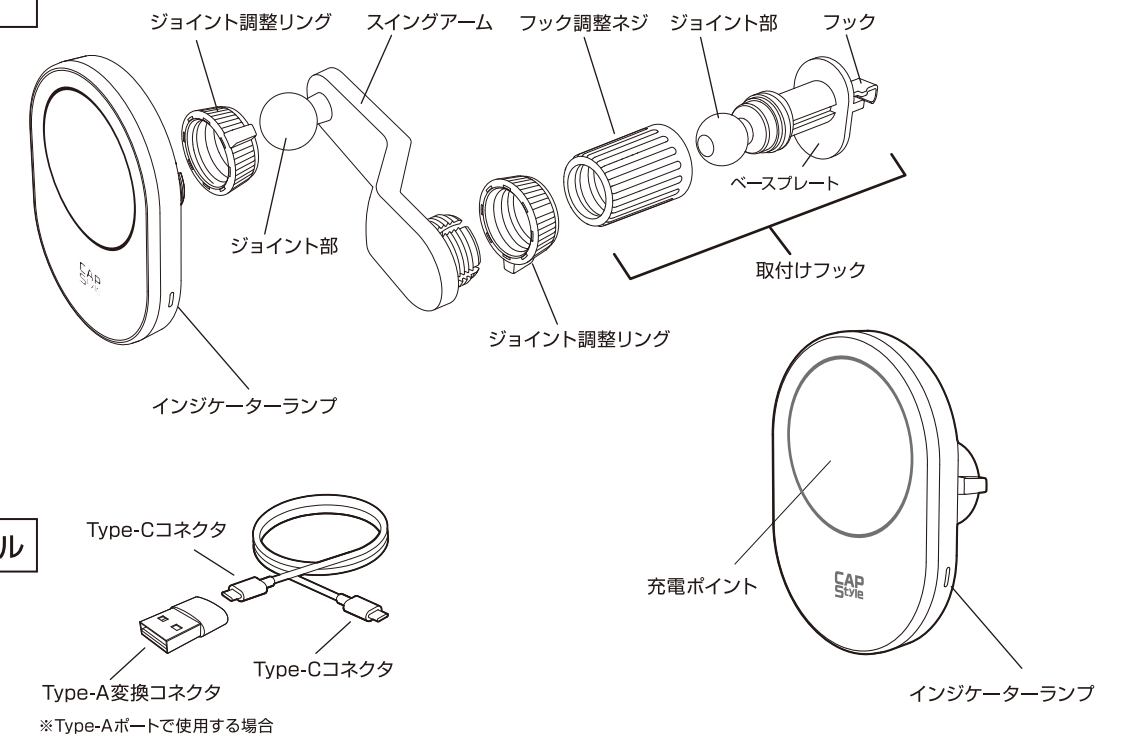

USBケーブル

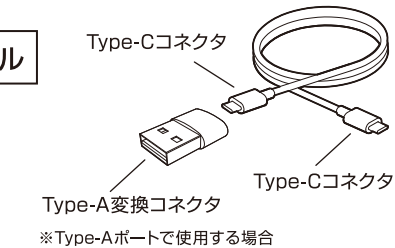

車両への取付け方法

- ※取り付けは十分に取付け位置を検証してから行ってください。
- 1. 取付けフックのフック調整ネジを緩め、フックを伸ばしてください。(図1)
- 2. エアコンフィンにフックを掛け、フック調整ネジを締めてベースプレートを固定します。(図2)
※ベースプレートがエアコンフィンに密着するように取り付けてください。
※フィン一体型タイプのルーバーに取り付けする場合は、ベースプレートが吹き出し口の縁に当たるように取り付けてください。
※取付けフックがガタつきなくしっかり取り付けられていることを確認してください。

図1

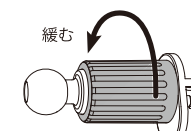

※フック調整ネジを反時計回りに回すと緩みます。

図2

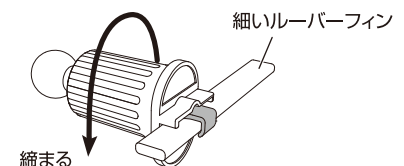

細いルーバーフィン
締まる

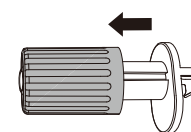

※ボールが隠れる程度まで緩める。

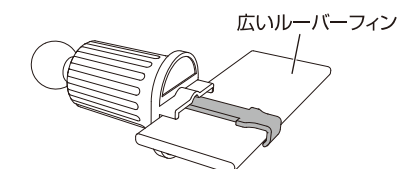

広いルーバーフィン

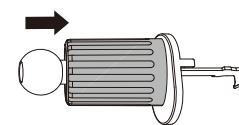

※フック調整ネジをベースプレート側にスライドさせるとフックが押し出されます。

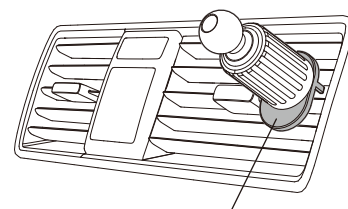

ベースプレートがフィンに密着するようにしてください。

裏面も必ずお読みください。

3. スイングアームを取付けフックのジョイント部に取り付けます。(図3)
※ジョイント調整リングを外し、先にジョイント部に通してからはめ込んでください。
4. スイングアーム先端のボールジョイント部にホルダーにはめ込みます。(図4)
※ホルダー本体裏のボールジョイント調整リングを外し、先にジョイント部に通してからはめ込んでください。
5. 上下左右・角度調整をしてジョイント調整リングを締め込んでください。
※ホルダーが安定して固定できない場合は取付け位置を変えてください。
4. 付属のUSBケーブルのType-Cコネクタをホルダー底面の挿込口に挿し込んでください。(図5)
5. USB Type-CコネクタをUSB電源に接続してください。
※電源のUSB挿入口がType-Aの場合は、付属のType-A変換コネクタをご使用ください。
6. 本製品を取り外す際は上記の逆の手順で行ってください。

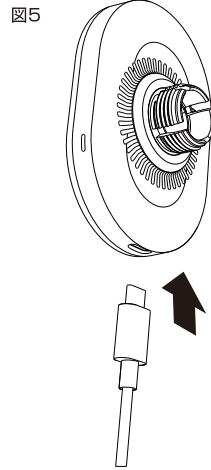
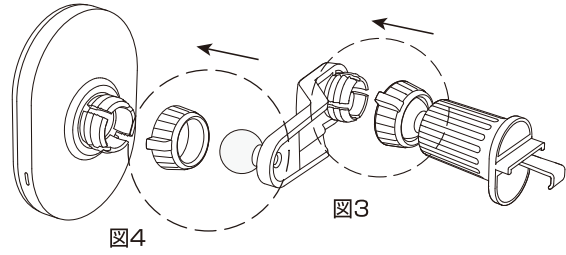

スマートフォンの脱着方法

1. スマートフォンとホルダーを合わせるようにしてスマートフォンを取り付けます。
2. 取り外す際は片側を浮かすようにして取り外してください。
※投げるように取り付けたり、正面から引っ張るように外しますとスマートフォン・取付けフックの脱落、またエアコンルーバーフィンの破損の原因となります。
※スマートフォンが外れにくい際は、ホルダーに手を添えて外してください。

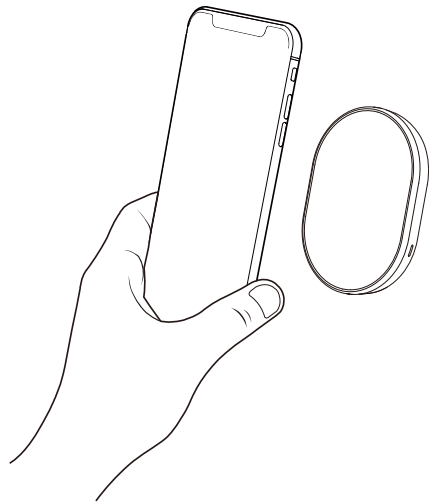

横向きでスマートフォンをホールドする場合

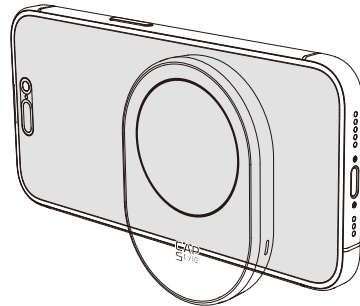

- スイングアームを外した状態でもご使用いただけます。

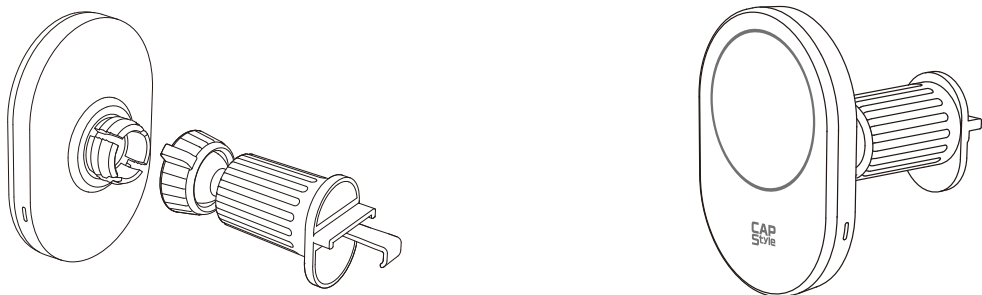

スマートフォンをホールドする際、使用するエアコン吹き出し口からの送風を必ず止めてください。
スマートフォンが結露するなど故障する恐れがあります。

インジケータ表示について

- 本製品には作動状態を表示するインジケータが搭載されています。(本体側面のインジケータランプが光ります)

電源ON	白色が約3秒間点灯 → 消灯
充電中	青色が点灯
エラー表示	白色 ⇄ 青色交互点滅 ※電源の電圧・電流不足・過熱・異物の検知・充電ポイントずれ検知

※お使いのスマートフォンにより満充電時は白色に点灯します。

トラブルシューティング

1. インジケータが点灯しない
 - ・USB電源が出力されているかご確認ください。
 - ・USB電源のプラグが車のソケットに正しく挿入されているかご確認ください。
 - ・USB Type-C/USB Power Delivery 電源を使用しているかご確認ください。
 - ・ホルダーにType-Cコネクタが奥まで接続されているかご確認ください。
 - ※Type-A変換アダプタをご使用の際は、Quick Charge2.0以上のUSB電源を使用しているかご確認ください。
2. 充電時間が長い
 - ・ホルダーの充電ポイントとスマートフォンの充電ポイントの位置がずれている。
 - ・USB Power Delivery規格または、Quick Charge2.0規格のUSB電源を使用していない。
 - ・起動中のアプリが多い、または消費電力の大きいアプリを使用している。→消費電力の大きい、または不必要なアプリを停止してください。
 - ・本製品とスマートフォンの間に異物がないかご確認ください。
 - ・スマートフォンの温度が高いとスマートフォン側で充電効率に制限をかけることがあります。制限がかかる温度はスマートフォンにより異なります。温度が下がると充電速度は回復します。
3. 充電が止まる
 - ・本製品の充電ポイントとスマートフォンの充電ポイントの位置がずれている。
 - ・スマートフォンの温度が高いとスマートフォン側で充電が停止することがあります。充電が停止する温度はスマートフォンにより異なります。温度が下がると充電が再開します。
 - ・ご使用になる環境の温度が高すぎる、または低すぎる。→充電使用時の車内温度は-5℃～28℃でご使用ください。
4. 充電できない
 - ・スマートフォンケース背面の厚さが2mm以上ある。
 - ・ケーブルが破損していないか確認してください。
 - ・ホルダーの充電ポイントとスマートフォンの充電ポイントの位置がずれている。
 - ・スマートフォンケースに設置されているプレートなど、金属部品が充電ポイント付近で邪魔をしている。
 - ※Magsafeホルードに対応した専用ケースを推奨いたします。
 - ※後付けのリングプレートをご使用の場合、正しく充電できない恐れがあります。

保証書

品番	CHC-07	販売店	※レシート・販売店証明書添付
保証期間	1年		
ご購入日	年 月 日		
※ネット販売の場合は商品発送日			

*** 保証規定 ***

本製品の保証期間はご購入後1年間です。
保証期間内に、正しい使い方により故障した場合は、無償にて同一商品と交換致します。
※ご購入時の領収書(レシート・購入証明書)を保証書の代わりとさせていただきます。大切に保管してください。
※交換にかかる作業費用はお客様の負担となります。
※本製品における接続機器の破損や故障・データ破損や消失・電子マネーの不具合・機会損失に関して当社は一切責任を負いません。

株式会社CAPスタイル
東京都大田区大森北1-11-5 6F
お問い合わせ：0570-055552
【受付時間】月～金(祝日・年末年始休業日を除く)
9:00～12:00 13:00～18:00